

有線式データ伝送単能形トルクレンチ

CSPLD シリーズ

締付けトルクデータを有線で確実に伝送！
合否判定結果を本体 LED で表示、作業者の手元で確認可能！



CSPLD100N3X15D + QH15D (別売り)

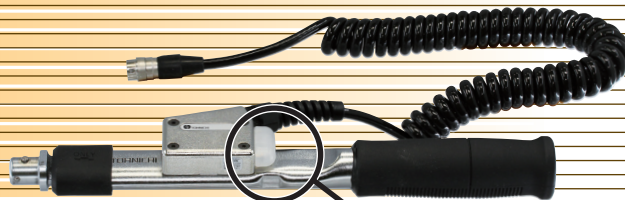

CSPLD100N3X15D



CD5 (別売り)



合否判定 OK



合否判定 NG

- 合否判定の他に、使用工具指示も LED 点灯でお知らせ。
- 従来の CSPD 型から、トルク値出力部が大幅な小型化。(60%Down)
- 別売りの表示器 (CD5 等) に接続して、締付けトルク値を PC・PLC に伝送し、締付けデータ管理システムを構築できます。
- 2 ~ 280N・m を 8 機種で対応。

RoHS

東日のトルク機器

LD シリーズ



特長

- 締付け合否判定結果を本体 LED で表示、作業者の手元でも容易に確認可能。
LED 点灯による使用工具指示も行え、作業者が迷うことなく工具の選択ができます。

◆合否判定結果



- ※1 表示器 (CD5 等) で判定した結果を本体 LED でも表示。
- ※2 使用する表示器が CD5 の場合、CD5 パージョンが 1.3 以前の場合は LED 点灯に別売りの AC アダプタが必要です。詳しくはお問い合わせください。

◆使用工具指示

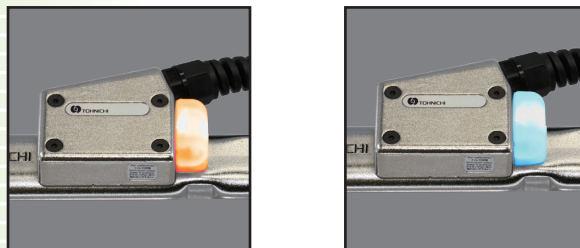

- ※工具指示を行う場合は、管理用ソフトが必要です。詳しくはお問い合わせください。

- 従来の CSPD 型からトルク値出力部を大幅に小型化。

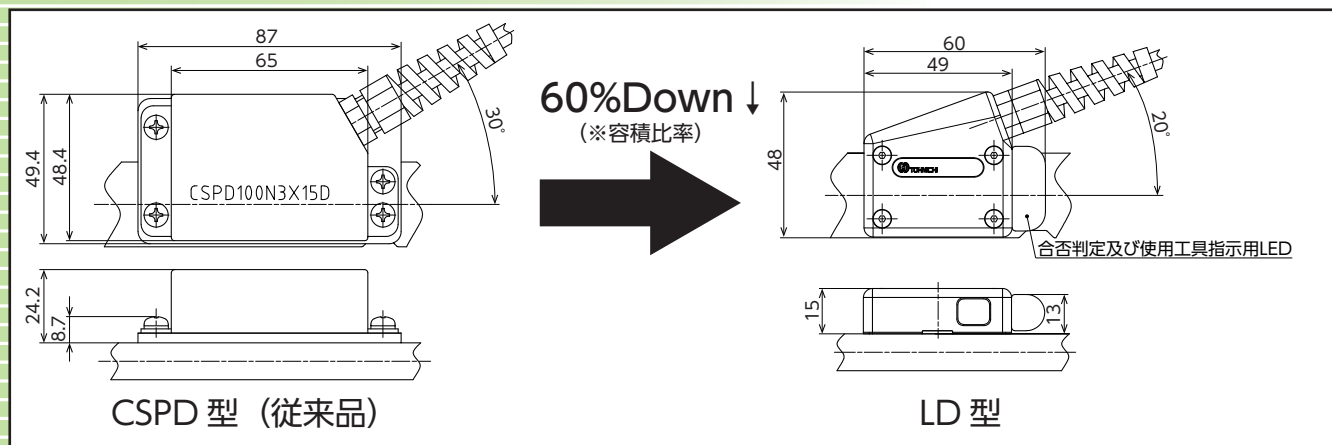

- カールコードの採用で使い勝手向上。
トルク値出力部からのコードにはカールコードを採用。
作業性を向上させるとともに、カールコード根元部への負担を軽減します。

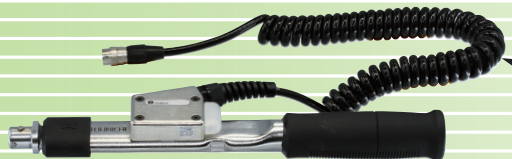

カールコード：300mm (伸長時 900mm)

ご注文の仕方

- 本製品は受注生産品です。
ご注文の際には本体型式とセットトルク値をご明示ください。

[例] CSPLD50N3×12D × T30N・m + QH15D + CD5
本体型式 セットトルク値 交換ヘッド (別売り) 表示器 (別売り)

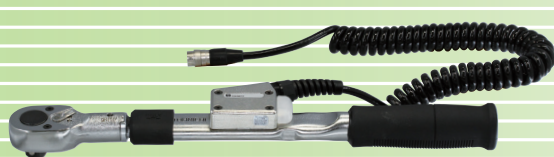

CSPLD100N3X15D + QH15D



接続ケーブル：3m (付属品)



CD5

※詳細は弊社営業又はフリーコールにてお問い合わせください。

締付けデータ管理システム構築例

- LD型トルクレンチを使用して、締め忘れ防止と同時に締付けトルク値の規格値管理ができます。LED点灯による使用工具指示も行えるため、作業者が迷うことなく工具の選択が可能です。

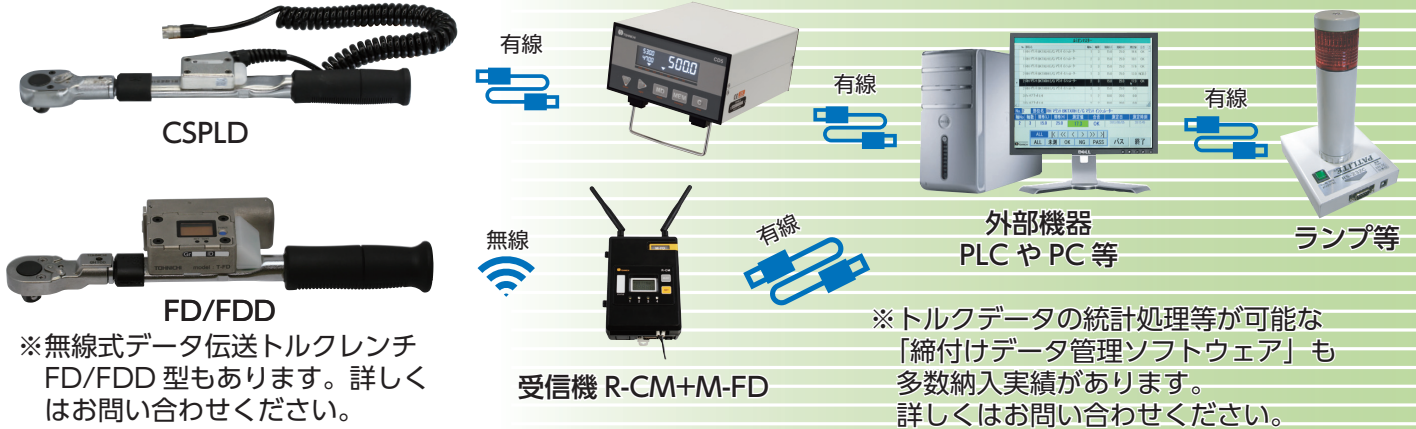

仕様

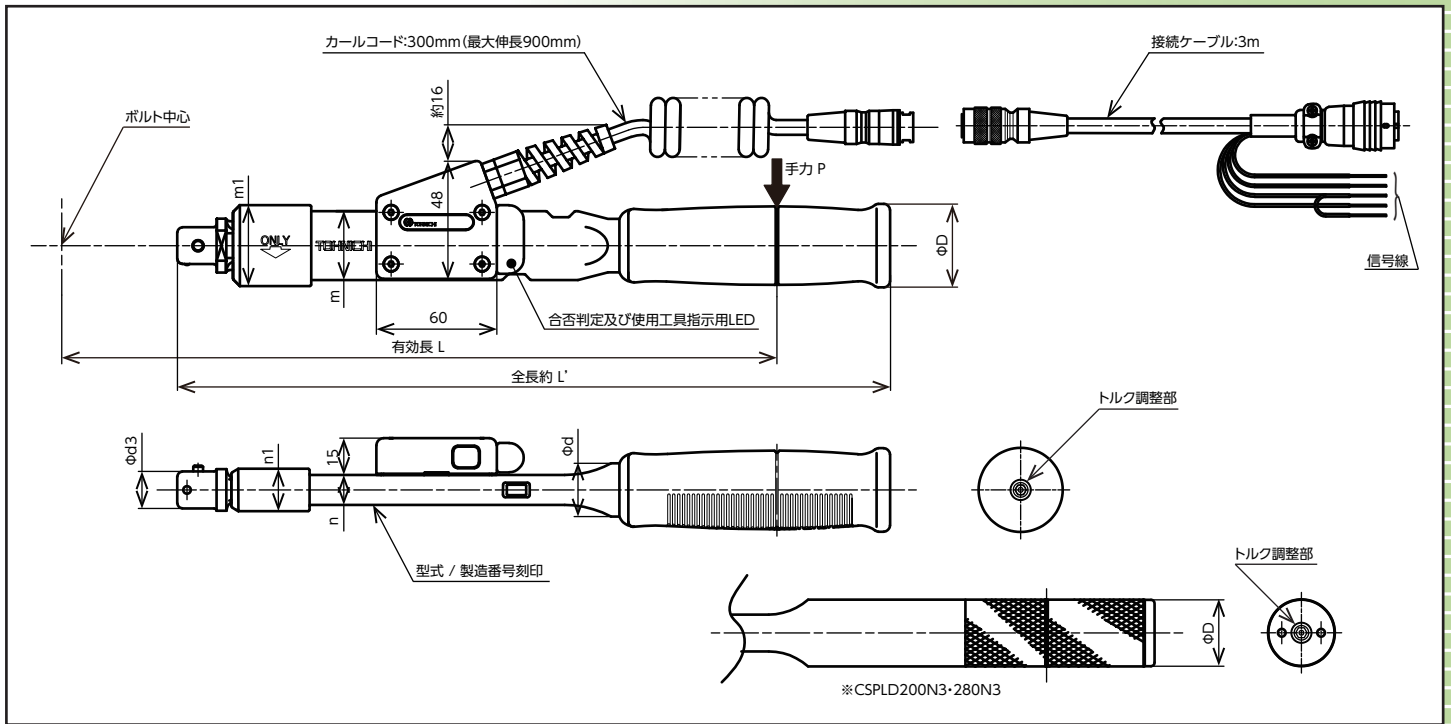

精度 ±3%

型式		CSPLD25N3-10NX10D	CSPLD25N3X10D	CSPLD50N3X12D	CSPLD50N3X15D	CSPLD100N3X15D	CSPLD140N3X15D	CSPLD200N3X19D	CSPLD280N3X22D	
トルク調整範囲 [N·m]	最小~最大	2~10	5~25	10~50		20~100	30~140	40~200	40~280	
	最大トルク時の手力 P [N]	53.8	134.4	240.4	229.4	343.6	400.6	449.4	424.2	
寸法 [mm]	有効長	L	186	208	218	291	349.5	445	660	
	全長	L'	193	214	217	290	349	429	627	
	頭部	φd3	10	12			15			22
		m	19	25.5		28		35		
		n	9.2	11.2		12.2		15		
		m1	約23	約29.5		約33		約40		
		n1	約13.2	約15.2		約17.2		約20		
		φd	15	20		21.7		27.2		
φD		29			34		27			
質量約[kg]		0.42	0.56		0.75	0.87	1.3	1.75		

付属品：接続ケーブル（3m）

※1：CSP型トルクレンチにLDを搭載した場合の例です。

※2：CSP型以外の単能形トルクレンチにもLDの搭載は可能です。詳しくはお問い合わせください。

表示器 (CD5)

CSPLD からのトルクをデジタル表示します。合否判定結果により、表示部が白 / 赤 / 青に変わるため判定結果が容易に判断できます。



判定結果OK (青)

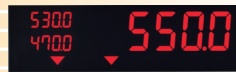

判定結果NG (赤)

※ CSPLD に使用する際、CD5 バージョンが 1.3 以前の
場合は LED 点灯に別売りの AC アダプタが必要です。
詳しくはお問い合わせください。



CD5

印加電圧	5V
信号入力範囲	-3.0mV/V~3.0mV/V
アナログフィルタ	150Hz
ADコンバータ	16bit 逐次変換
サンプリング速度	4000回/秒
表示部	ネガタイプ液晶 白/赤/青 トルク部 13mm 6桁 カウンタ部 5.2mm 4桁
校正方法	等価入力校正 実負荷校正 センサ付キトルクレンチ用実負荷校正
データメモリ数	1000個

基本機能	合否判定 オートゼロ オートリセット 自動判定
外部入力	RESET/COMP/CLEAR/CHSW
外部出力	HI/OK/LO (リレー接点出力) アナログ出力 最大±10V RS232C準拠
電源 AC[V]	100~240V±10% 50/60Hz
温度 [°C]	0~40
湿度 [%RH]	85以下 (結露無きこと)
質量 約[kg]	1.5

交換ヘッド

●CSPLD 型には約 300 種類以上の標準交換ヘッドが使用できます。

SH



SH 型オープンヘッドはソケットやリングヘッドが使用できない配管でも作業が行えます。

RH



RH 型リングヘッドは、ボルト頭部から外れ難いので安全・正確な作業が行えます。

QH



QH 型ラチェットヘッドはソケットを取付け、狭い場所でも効率的な作業が行えます。

RQH



RQH 型ラチェットヘッドはソケット不要、高さ方向の制約がある場合に最適です。

DH



DH 型交換ヘッドはシンプルで安価。セットで揃える場合に最適です。

HH



HH 型は六角穴付ボルト用です。六角棒スパナを差し込んで使用します。

FH



FH 型フックヘッドはベアリングロックナット等に最適な引掛けスパナの交換ヘッドです。

SH-N



SH-N 型は切り欠き付で、素早いラチェティング動作が可能。誤って緩めしてしまう事も減少します。

SH / RH にはインチサイズ製品も多数ございます。その他パイプレンチヘッドの PH 型もあります。詳しくはお問い合わせください。

YouTube 製品が動画で確認できます。下記 URL よりご確認ください。
<https://www.youtube.com/c/TohnichiTV>



東日の交換ヘッドは東日のヘッド交換式トルクレンチに使用してください。
「東日の交換ヘッド」は、「東日のヘッド交換式トルクレンチ」用に設計・製作されています。
他社トルクレンチに接続・使用すると破損の可能性があります。
他社トルクレンチには使用しないでください。

取扱店

●東日製作所製品は改善改良のため予告なく仕様その他を変更する場合があります。
●不許複製。許可無く Web サイトへの掲載を禁止します。
●©TOHNICHI Mfg. CO., LTD. All Rights Reserved.



株式会社 東日製作所

トルクの事ならお気軽に、ご相談ください

フリーコール トルク トーニチ
0120-169-121

(フリーコール受付時間：土・日・祝祭日を除く 8:30~17:15)

URL ▶ <https://www.tohnichi.co.jp>